

CHUKYO

Woodworking Tools

CARBID TIPPED / DIAMOND TOOLS / THROW-AWAY TOOLS



株式会社 中京
CHUKYO Co.,LTD.

2011-10月 改定版

ソリッドストレート 差込型ソリッド
Solid-Carbitde



品番	サイズ				
	P	φ	D	ℓ	L
76210	1	6	2	10	35
76310	2	6	3	10	35
76410		6	4	10	35
76515		6	5	15	40
76615	6	6	15	40	
712210	1	12	2	10	60
712310	2	12	3	10	60
712410		12	4	10	60
712515		12	5	15	65
712615	12	6	15	65	

■寸法表示

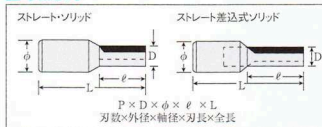

特別硬質ハードストレートビット
Hard Bits for Numerical Control Router



品番	サイズ				
	P	φ	D	ℓ	L
7235	2	12	9	25	70
7238		12	12	30	75
7240		12	12	40	85
7254		16	15	40	105
7257		16	16	40	105
7258		16	16	50	115
7263		16	20	40	105
7264		16	20	50	115

■加工例

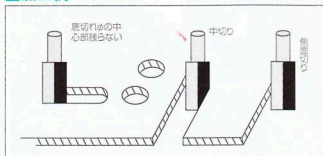

ストレートビット
Edge-Tipped Straight Bits



品番	サイズ				
	P	φ	D	ℓ	L
7100	1	6	6	18	50
7101	2	6	6	20	60
7103		6	6	30	60
7104		6	7	20	50
7105		6	8	20	50
7106		6	9	20	50
7107		6	10	20	50
7108		6	12	20	50
7109		6	12	30	60
7111		6	15	20	50
7112		6	18	20	50
7113	6	20	15	50	
7120	2	8	8	25	60
7129	2	12	6	20	65

品番	サイズ				
	P	φ	D	ℓ	L
7131	2	12	8	20	65
7132		12	8	30	75
7133		12	9	25	70
7135		12	10	25	70
7136		12	10	30	75
7138		12	12	30	75
7140		12	12	40	85
7141		12	12	45	90
7142		12	12	50	95
7144		12	12	60	105
7147	12	15	30	75	
7156	12	20	30	75	
7168	12	30	30	75	

フラッシュビット両面用
Flush Trimming Bits

(2Pタイプ)



品番	サイズ				
	P	φ	D	ℓ ₁	ℓ ₂
7455	2	8	8	24	22

■寸法表示

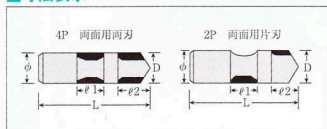

フラッシュビット両面用
Flush Trimming Bits

(4Pタイプ)



品番	サイズ				
	P	φ	D	ℓ ₁	ℓ ₂
7459	4	12	12	24	22

フラッシュビット片面用
Flush Bits (Single-Type)

(3Pタイプ)



品番	サイズ				
	P	φ	D	ℓ ₁	ℓ ₂
7447	2	6	6	13	14
7448		6	8	24	15
7449		8	8	24	15
7445	1	6	6	13	センナシ
7446		6	8	13	センナシ
7452	3	12	12	24	15

■寸法表示

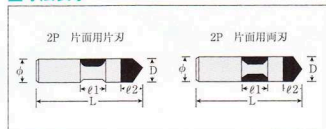

アリ溝ビット
Dovetail Bits



品番	サイズ				
	P	φ	D	ℓ	Q
7359	2	6	10	5.8	72°
7360		6	12	8.8	72°
7365		12	25	16.5	70°

■寸法表示

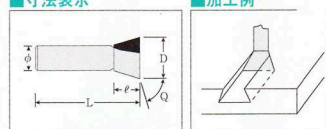

※精度向上のため、仕様は予告なく変更することもあります。

ガイド付.メチバライ.ビット

Ball Bearing Flush Trimming Bit

標準
タイプ



デラックス
タイプ

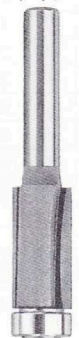

品番	種別	φ	外径 D	E	ℓ	Q	刃数 P
7902	ストレート	6	10	10	20		2
7904	〃	6	10	10	30		2
7905	〃	12	12	12	30		2
7224	〃	12	12	12	40		2
7225	〃	12	12	12	50		2
7226	〃	12	12	12	60		2
7902CDX	〃	6	10	10	20	CDXタイプ	2
7905CDX	〃	12	12	12	30	CDXタイプ	2
7902K	〃	6	10	10	20	カサ付	2
7107B	ストレート	6	10	10	20	コロ上	2
7899	〃	6	10	10	10	コロ上	2

■加工例

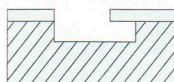

標準タイプ例

デラックスタイプ例

ガイド付.カク面.ビット

Ball Bearing Chamf Ering Bit



品番	種別	φ	外径 D	E	ℓ	Q	刃数 P
7909	45°	6	26	8	12	45°	2
7910	60°	6	20	8	11	60°	2
7952	70°	6	17.5	10	11	70°	2
7953	75°	6	15.5	10	15	75°	2

■加工例

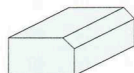

ガイド付ボーズ面ビット

Ball Bearing Corner Rounding Bit



品番	種別	φ	外径 D	E	ℓ	R	刃数 P
7912	1分	6	15	8	7	3	2
7913	1分5厘	6	18	8	9	4.5	2
7914	2分	6	21	8	10	6	2
7915	2分5厘	6	23	8	13	7.5	2
7916	3分	6	28	8	13	9	2
7917	4分	12	38	10	23	12	2
7918	5分	12	44	10	25	15	2

■加工例



横溝ビット

Side Grooving Bits

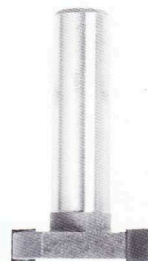

品番	サイズ			
	D	φ	ℓ	P
7851	30	6	3	2
7852		6	4	
7853		6	5	
7854		6	6	

V溝ビット

V-Grooving Bits

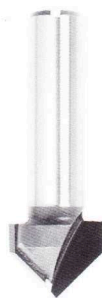

品番	P	サイズ			Q
		φ	D	ℓ	
7815	2	6	20	15	90°
7816		12	20	15	90°
7817		12	30	21	90°
7818		12	40	25	90°
7819		12	50	30	90°

■寸法表示

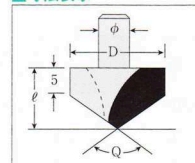

■加工例

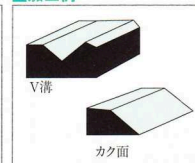

トリマーボーズ面ビット

Cove Trimming Bits



品番	P	サイズ			
		φ	D	ℓ	R
7310	2	6	20	8	2
7311		6	20	8	3
7312		6	20	10	4
7313		6	20	10	5

※精度向上のため、仕様は予告なくして変更することもあります。

底切れ三面ストレートビット

Bottom Routing Straight Bits

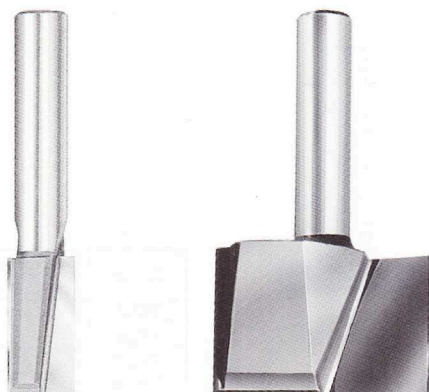

■寸法表示

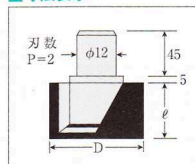

■加工例

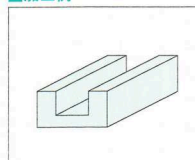

品番	サイズ				
	P	φ	D	ℓ	L
7500	2	6	8	20	50
7502		6	10	20	50
7503		6	12	20	50
7505		6	18	20	50
7506		6	20	20	50
7515		2	12	12	20
7518	12		15	30	85
7527	12		20	30	85
7548	12		30	30	85

座グリ・キリ

Grooving Auger

■寸法表示

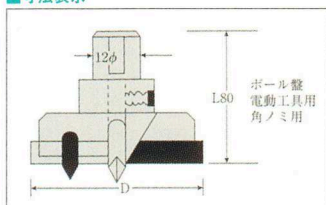

■加工例

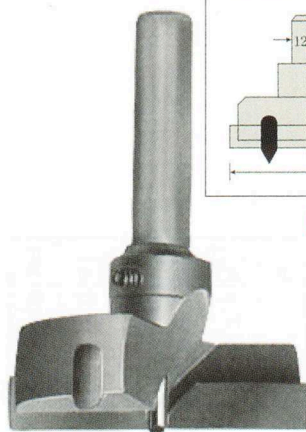
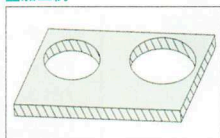

品番	サイズ			
	P	ℓ	D	L
7660	4切刃2×毛刃12	12	20	80
7666		12	26	
7676	12	35		

20φ~70φ_m 単位の在庫有

トリマーカク面ビット

Souare Trimming Bits



品番	サイズ				
	P	φ	D	ℓ	Q
7300	2	6	23	10	30°
7301		6	20	14	45°
7302		6	20	14	60°
7303		6	20	14	70°
7304		6	20	14	75°

サジ面U溝兼用ルータービット

Radius U-Grooving Bits



品番	サイズ				
	P	φ	D	ℓ	R
7400	2	6	6	20	3.0
7401		6	8	20	4.0
7402		6	9	20	4.5
7403		6	10	20	5.0
7404		6	12	20	6.0

チップソー Tipped Saws

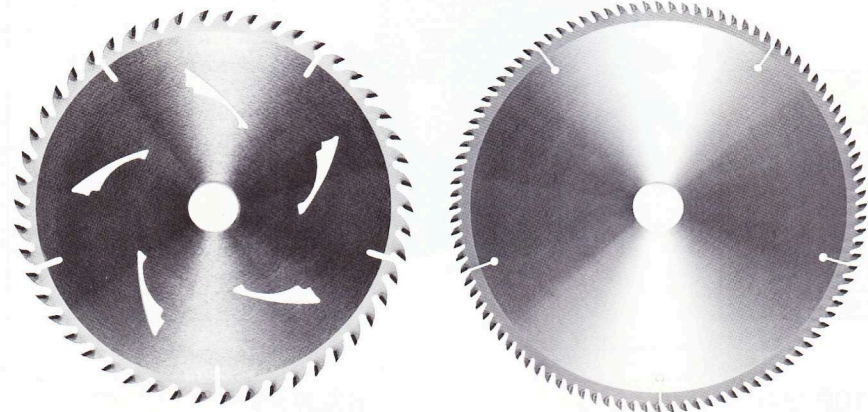

木材用

品番	刃数	外径	厚み	内径	用途
6000004	35	165	1.6	20	タテ挽き
6000003	35	190	1.6		タテ挽き
5010165	52	165	1.6		造作用
5010190	52	190	1.6		造作用
5011672	72	165	1.6		超仕上用
5011972	72	190	1.6		超仕上用
6000016	50	203	2.0	25.4	兼用刃
6000020	50	216	2.2		兼用刃
6000021	60	216	2.2		兼用刃
6000037	50	255	2.2		兼用刃
6000048	100	280	2.8		合板用
6000056	50	305	2.2		兼用刃
6000061	50	330	2.6		兼用刃
6000065	50	335	2.6		兼用刃
6000075	50	355	2.6		兼用刃
6000080	50	380	2.6		兼用刃
6000086	50	405	3.0		兼用刃
6000091	50	415	3.0		兼用刃

充電丸鋸用

品番	刃数	外径	厚み	内径	用途	備考
660120	26	125	1.0	20	兼用刃	

スライド用

品番	刃数	外径	厚み	内径	用途	備考
5021672	72	165	2.0	20		日立用
5021972	72	190	2.0			
5022108	80	216	2.2	25.4		
5022110	100	216	2.2			
5022610	100	260	2.6			
5023010	100	305	3.0			
6000135	100	380	3.0			

アルミ用

品番	刃数	外径	厚み	内径	用途	備考
6000100	60	165	2.0	20	アルミ	
6000101	60	190	2.0			
6000102	80	216	2.2	25.4	アルミ	
6000103	100	216	2.2			
6000104	100	255	2.6			
6000105	100	305	3.0			
6000110	100	355	3.0			

キッチンパネル用

品番	刃数	外径	厚み	内径	用途	備考
670100	40	100	1.6	20		
670125	50	125	1.6			
670165	72	165	1.6			
670190	72	190	1.6			

特殊ボード用

品番	刃数	外径	厚み	内径	用途	備考
BS10030	30	100	1.2	20	石膏ボード	
BS12536	36	125	1.2			

ガルバ用(薄鉄板用)

品番	刃数	外径	厚み	内径	用途	備考
5015100	36	100	1.0	20		
5015125	46	125	1.2			
5015160	56	160	1.4			
5015180	60	180	1.4			

※精度向上のため、仕様は予告なくして変更することもあります。

ウイニングソー Winning Saws

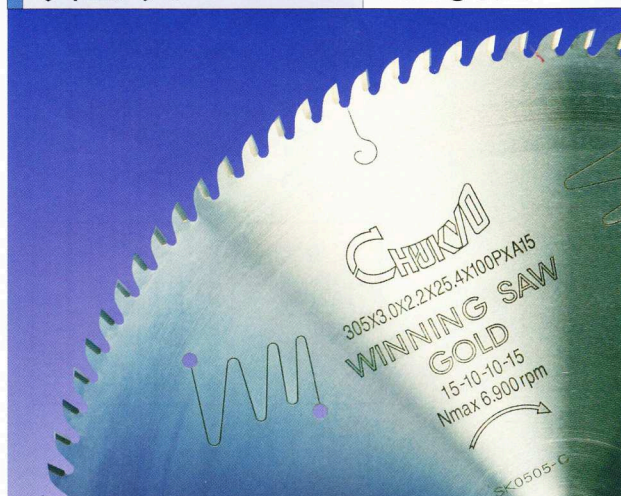

**NEWウイニングソーには
GOLDゴールド「高級」
BRONZEブロンズ「標準」
の2種類あります。**

品番	グレード	刃型	刃数	外径	刃厚	孔径
255A15B 255A15G	ブロンズ ゴールド	A15	100	255	2.8	25.4
305A15B 305A15G	ブロンズ ゴールド		100	305	3.0	25.4
355A15B 355A15G	ブロンズ ゴールド		100	355	3.0	25.4
305A00B 305A00G	ブロンズ ゴールド	A0	100	305	3.0	25.4
320A00B 320A00G	ブロンズ ゴールド		100	320	3.0	25.4
330A00B 330A00G	ブロンズ ゴールド		100	330	3.0	25.4

チップカッター
Saw-Toothed Cutters

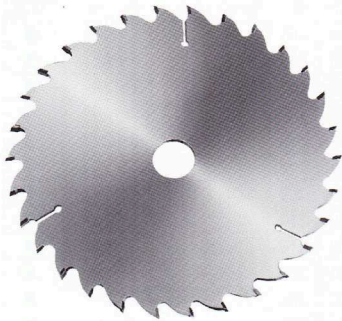

品番	サイズ			
	P	D	T	φ
1003	30PC	200	3.0	25.4
1005		200	3.6	
1007		200	4.0	
1008		200	4.5	
1009		200	5.0	
1010		200	5.5	
1011		200	6.0	

チップカッター
Saw-Toothed Cutters



品番	サイズ			
	P	D	T	φ
1021	18PC	200	8.0	25.4
1022		200	9.0	
1025		200	12.0	
1026		200	13.0	
1027		200	13.5	
1028		200	15.0	
1035		200	16.0	
1030		200	18.0	
1031		200	21.0	
1032		200	24.0	

アジャストカッター
Adjustable Cutters

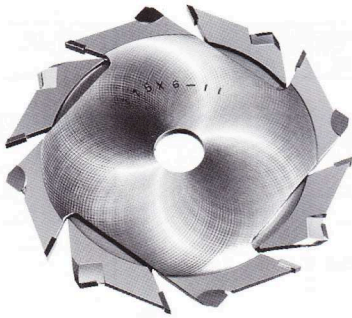

品番	サイズ			
	P	D	T	φ
1191	4 P B	200	4.5 ~ 7.0	25.4
1192		200	6.0 ~ 11	
1193		200	7.5 ~ 14	
1194		200	11 ~ 21	
1195		200	21 ~ 41	
1196		200	30 ~ 59	

10P Vカッター
V-Grooving Cutters



品番	サイズ				
	P	D	T	φ	Q
1180	10	200	12	25.4	91°
1181		200	18	25.4	91°
1182		200	25	25.4	91°

■加工例

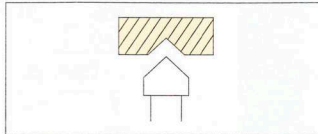

出丸カッター
Full Rand Cutters
(昇降盤用)

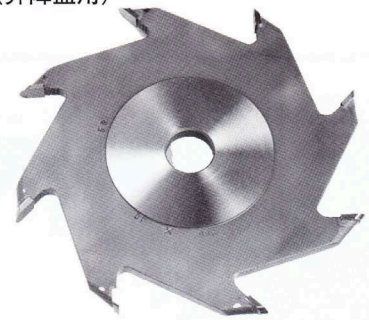

品番	サイズ				
	P	D	T	φ	R
1221	8P	200	9	25.4	4.5
1209		200	10	25.4	5.0
1210		200	12	25.4	6.0
1211		200	15	25.4	7.5

■加工例

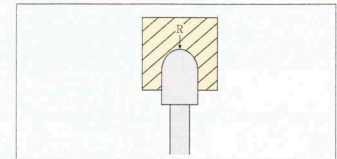

特殊異型刃カッター製作に応じます

成型カッター Profile-Cutters

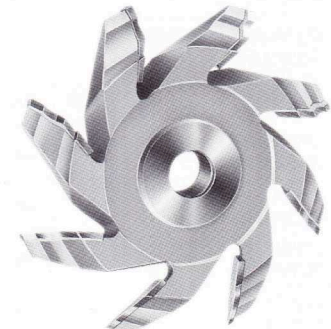
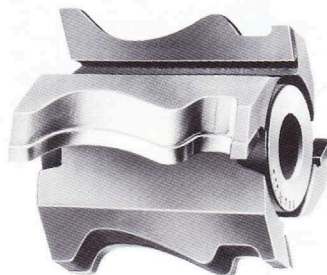
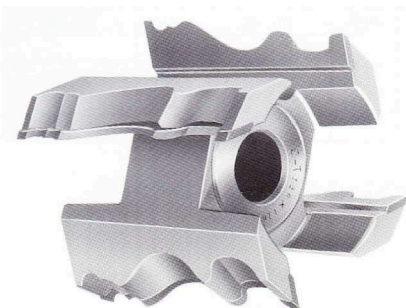

※精度向上のため、仕様は予告なくして変更することもあります。

DIAMOND 新素材の切削を飛躍的に向上させる ルーター・チップソー・カッター



切削材名

窯業系・セラミック系・硬質木材・
プラスチック系・非鉄金属系

チップソー規格品

刃数	外径	厚	種別
40P	255	3.0	オールダイヤモンド
40P	305	3.0	オールダイヤモンド
60P	305	3.0	オールダイヤモンド
60P	355	3.2	オールダイヤモンド

ルータービット

各サイズ注文に応じます



DIAMOND ダイヤモンドサイディングチップソー

ダイヤモンドが長寿命・高性能を発揮する。

ダイヤモンド焼結体を用いたオールダイヤモンド8Pサイディングチップソー。



電動工具用

窯業系サイディング専用

品番	規格サイズ			
	刃数	外径	刃厚	内径
DS808C	8	80	2	20
DS1008C		100		
DS1108C		110		
DS1258C		125		



※精度向上のため、仕様は予告なくして変更することもあります。

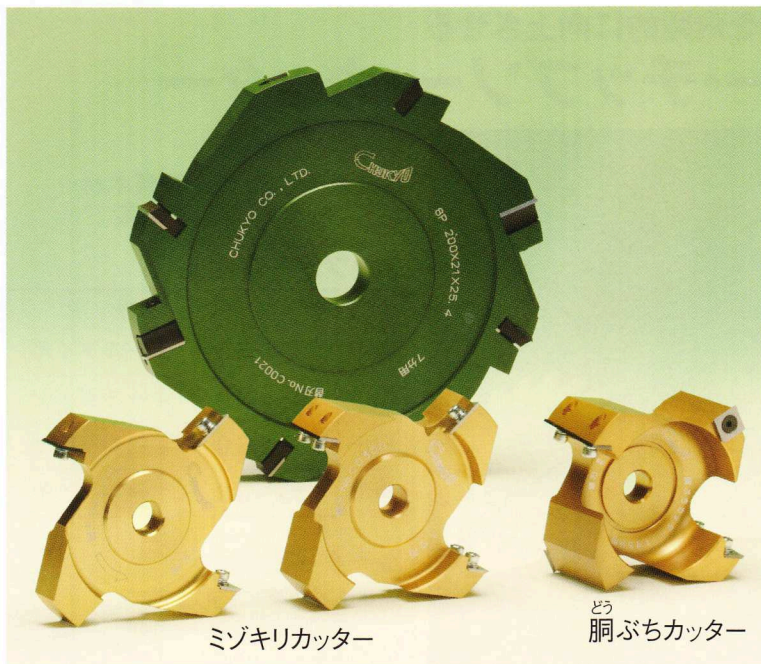

強力・アルミボディタイプ&超硬替刃付セット品

■セットサイズ				■替刃サイズ					
外径	刃幅	分	穴	セット品番	替刃サイズ φ H	底刃品番	底刃数量	仕上刃品番	仕上刃数量
120	10	3分	15	C2010	9.5	C0010	10	C0010	10
	13	4分		C2013	12	C0013			
	15	5分		C2015	14	C0015			
	18	6分		C2018	17	C0018	12	C0021	12
	21	7分		C2021	20	C0021			
	30	1寸		C2030	30	C0300			
	33	1寸1分		C2033	33	C0033			
	36	1寸2分		C2036	36	C0036	6		

■セットサイズ					
外径	刃幅	分	メーカー名	穴	セット品番
110	46.5	1寸5分	マキタ	15	C2046
	47.5		日立		C2047

付属品 ● T型レンチ1 ● ボルト4 ● 毛引ボルト2

■替刃サイズ					
刃幅	刃長	幅	厚	品番	数量
46.47用	46	12	1.5	C0046	6

■毛引替刃サイズ					
刃長	幅	厚	品番	数量	
14	14	2	C0047	4	

※胴ぶちカッターの場合、マキタ、日立、リョービとご指定下さい。

電動工具用 木工機械用 特殊品替刃式ツール各種

中京は“特殊サイズ”のご要望にお応えします

THROW-AWAY TOOLS 【スロアウェイツール】

替刃式刃物シリーズ

カッター
ルーター
座グリキリ

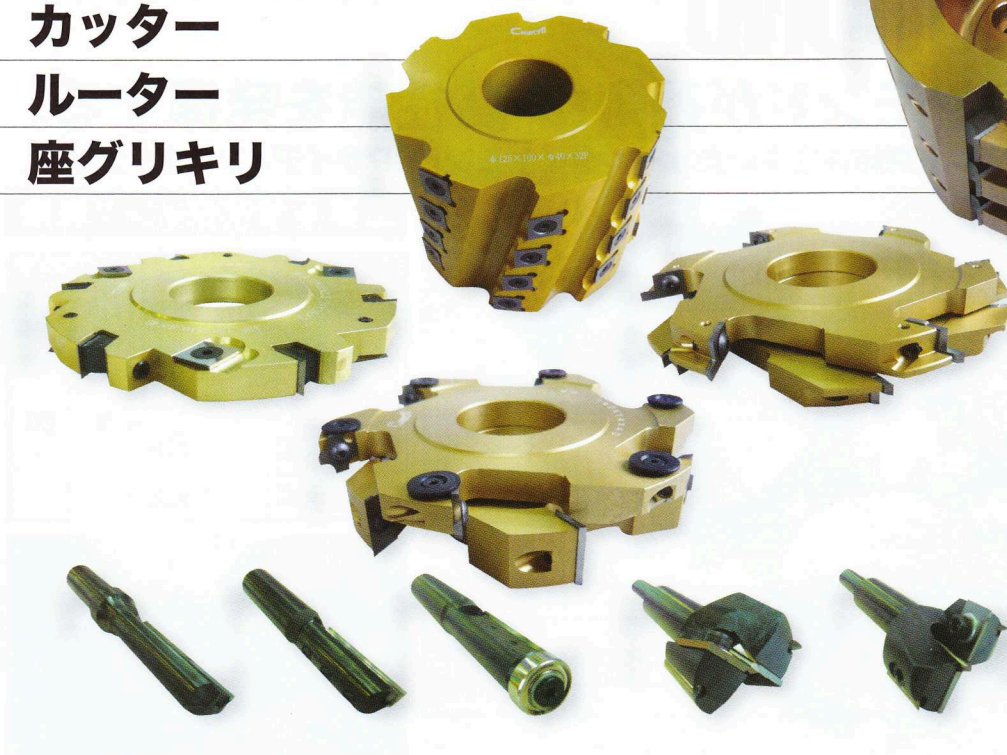

量産品加工用の刃物をご使用又は今後計画されているユーザー様へ

中京は、特殊品の替刃も製作して、替刃式カッター、ルーターの要望にお応えします。ぜひ一度お引合いを下さいますようお願い申し上げます。

替刃式 スーパー/底切れ三面 ストレート・ビット

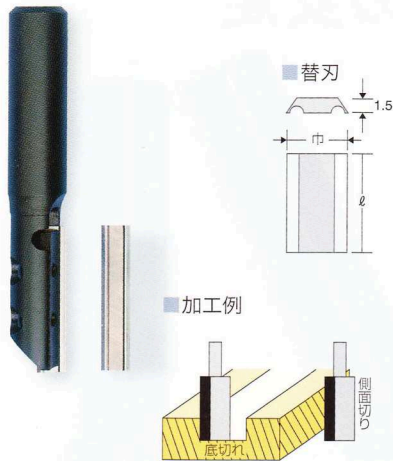

■セットサイズ

外径	刃数	軸径	刃長L	全長	セット品番	付属品
12	1	12	30	75	26012	替刃 2
15					26015	T型レンチ 1
16					26016	ボルト 2

■替刃サイズ

外径	厚	幅	全長L	替刃品番	数量
12用	1.5	6	30	27012	10
15用		7.5		27015	
16用		8		27016	

替刃式 スーパーストレート・ビット 標準型



■セットサイズ

外径	刃数	軸径	刃長L	全長	セット品番	付属品
12	1	12	30	75	C0612	替刃 1
12			40	95	C0124	T型レンチ 1
15			30	75	C0615	ボルト 2
15			30	75	C0615	ボルト 2

■替刃サイズ

外径	厚	幅	全長L	替刃品番	数量
12用	1.1	5.5	30	C0030	10
12用			40	C0040	
15用			30	C0030	
15用			30	C0030	

替刃式 スーパー目地払い専用ビット 刃長 20mm・30mm・40mm

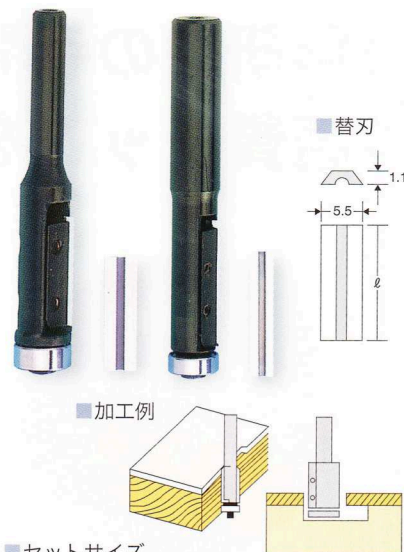

■セットサイズ

外径	刃数	軸径	刃長L	全長	セット品番	付属品
10	1	6	20	60	M1020	替刃 1 T型レンチ 1
12			30	80	M1230	ボルト 2 リング 2
12			30	80	M1230	ボルト 2 リング 2

■替刃サイズ

外径	厚	幅	全長L	替刃品番	数量
10用	1.1	5.5	20	C0020	10
12用			30	C0030	
12用			30	C0030	

替刃式 スーパーM3ビット 目地払い 45° 60° 面取り兼用

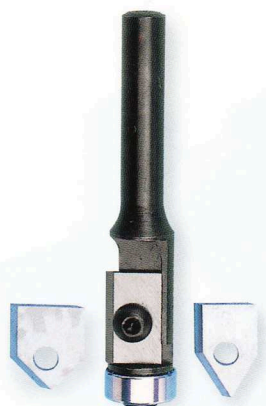

本体1本で目地払い及び45°・60°の3種類の加工が出来る経済的なビットです。

■3種類のチップを使った加工例



■セット方法

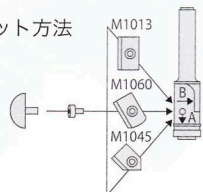

■セットサイズ

品名	種別	品番	軸径	数量	替刃別売数
M3ビット	セット	M1000	6	1	セット
替刃	目地払い	M1013			10
替刃	面取り45°	M1045			4
替刃	面取り60°	M1060			4

付属品 ●替刃M1013 ●M1045 ●M1060 ●T型レンチ-1 ●ボルト、リング各2

替刃式 スーパー飾面ビット V6チェンジ 2分用・3分用

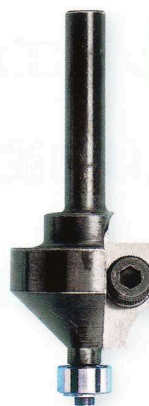

本体1本で6種類の面取りが出来ます。便利で経済的なビットです。

■各面図解例

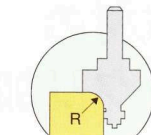

ボーズ面2分用-R6
ボーズ面3分用-R8

■替刃締付け方法

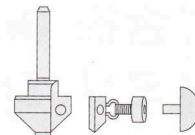

セット付属品
T型レンチ1.ボルト2.リング2

■セットサイズ

種類	セット品番	外径	軸径	1セットの替刃数
2分用	V2000	20	6	ボーズ面 1ヶ
3分用	V3000	26		ヒョウタン面 1ヶ
3分用	V3000	26		ギンナン面 1ヶ

■別売替刃

種別	ボーズ面	ヒョウタン面	ギンナン面	サジ面	両面サジ面	角度45°
2分用	V2054	V2050	V2055	V2051	V2052	V2053
3分用	V3054	V3050	V3055	V3051	V3052	V3053

■別売替刃

各刃型	数量
各刃型	4

※精度向上のため、仕様は予告なく変更することもあります。

替刃式 スライド蝶番用座グリキリ
φ35・φ40

再研磨の手間を省き常にサイズの安定
硬質チップを使用し、長寿命！

① 経済的

底刃・毛引刃共

2面使用

② 耐久性UP

当社従来ロー付品に比べ、

約4倍の
耐久性



■ 本体サイズ

外径	シャンク	品番
35	12	35012
35	10	35010
40	12	40012

■ 替刃

1P.C		品番
底刃2枚+毛引2枚	φ35	B1612
底刃2枚+毛引2枚	φ40	B1812

替刃式 ミゾ幅調整式カッターフリーアジャストタイプ
電動工具用

目盛の微調整で
0.1mm単位でのミゾ加工が可能！！

一般木材のミゾ加工は勿論
合板、集成材の
ミゾ、シャクリ加工にも最適

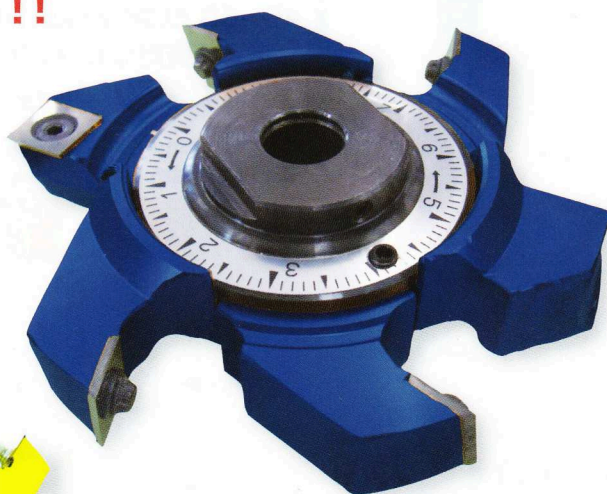

21-36

C-12型		品番
12mm~21mm	120×6P	C1221C

C-21型		品番
21mm~36mm	120×6P	C2136C

替刃	品番
10×17×1.5-4×C0047-2	C0021C

替刃	品番
0021-4×C0047-2	C0036C



12-21

※精度向上のため、仕様は予告なくして変更することもあります。

電動工具用 木工機ルーター用 替刃品番 明細表

カッターの部				ルータービットの部											
品名	刃幅	替刃品番	図解	品名	刃長	替刃品番	図解	品名	外径	替刃品番	図解				
ボード用 カッター	10	C0010		標準型ストレート・ 目地払い専用	20	C0020		ザグリ	35φ	B1612	底刃②x毛引②				
	13	C0013			30	C0030			40φ	B1812	底刃②x毛引②				
15	C0015		40		C0040	35φ				B3036	センターキリ				
18	C0018		50		C0050	底切れ三面 ストレート		刃長 30 刃幅 6	27012		飾面ビット	ボーズ面	V2054		
三面仕上 カッター	21	C0021		刃長 30 刃幅 7.5	27015		フラッシュ 12W	20	C0020			V6チェンジ 2分用	ヒョウタン 面	V2050	
	30	C0300		刃長 40 刃幅 8	27016			大入れ ストレート 40φ 36φ	25				27140	ギンナン 面	V2055
	33	C0033		大入れアリ 48φ 45φ	32	27148			NEW大入れ ストレート 40φ	25	N29408		両段サジ 面	V2052	
	36	C0036		NEW大入れ アリキリ 45φ 48φ	30	N29481	NEW大入れ アリキリ 45φ 48φ	28		N29488	角 面	V2053			
	刃幅15.18.21.30. 33.36の仕上刃	C0021		M3ビット 目地払い	13	M1013		M3ビット 目地払い	13	M1013	飾面ビット	ボーズ面	V3054		
胴ぶち カッター	46 (マキタ)	C0046		// 45°	M1045	// 45°	10.5		M1045	V6チェンジ 3分用		ヒョウタン 面	V3050		
	46.5 (日立) RYOBI			毛引	C0047			// 60°	M1060		9	M1060	ギンナン 面	V3055	
	フリー アジャスト カッター	12-21	C0021C	10×17×1.5-4 14×14×2-2						サジ 面	V3051				
	21-36	C0036C	20×12×1.5-4 14×14×2-2						両段 サジ 面	V3052					
									角 面	V3053					



日本・愛知県刈谷市豊明工場

株式会社 中京

所在地 本社
〒454-0848 名古屋市 中川区 松ノ木町1丁目65番地

豊明工場
〒448-0008 愛知県 刈谷市 今岡町西吹戸1丁目1番地

会社設立 1963年
敷地面積 10,000平方メートル
建物面積 6,000平方メートル
機械設備 NC研削盤、一般工作機 合計100台



中京金剛工具(大連)有限公司

所在地 〒116600 中国・大連経済技術開発区 鉄山中路49號

会社設立 2001年
敷地面積 8,000平方メートル
建物面積 5,000平方メートル
機械設備 NC研削盤、一般工作機 合計80台



中京タイランド株式会社

所在地
2 Soi Chan 40/1,
Kwaeng Wat Phraya Krai,
Khet Bangkholaem,
Bangkok 10120 THAILAND

会社設立 2002年
敷地面積 500平方メートル
建物面積 1,000平方メートル(3階建て)
機械設備 NC研削盤、一般工作機 合計50台

株式会社 中京

CHUKYO Co.,LTD.

本社 営業部 〒454-0848 名古屋市 中川区 松ノ木町1丁目65番地
TEL (052) 361-5531 (代) FAX (052) 361-5534
http://www.chukyo-corp.co.jp
E-mail:info@chukyo-corp.co.jp

豊明工場 〒448-0008 刈谷市 今岡町西吹戸1丁目1番地
TEL (0566) 36-0123 (代) FAX (0566) 36-6581

中国工場 中京金剛工具(大連)有限公司
〒116600 中国・大連経済技術開発区鉄山中路49號
TEL 86-411-8733-7070 FAX 86-411-8733-7171
http://www.chukyo.com.cn
E-mail:info@chukyo-corp.co.cn

タイ工場 CHUKYO (THAILAND) CO.,LTD.
2 Soi Chan 40/1, Kwaeng Wat Phraya Krai,
Khet Bangkholaem, Bangkok 10120 THAILAND
TEL (66 2) 211-2796-98 FAX (66 2) 211-2799